

# G-PET 飛沫防止 シールド

- ・アルコール清掃可
- ・簡単組み立て
- ・豊富な5パターン

G-PET 素材だからの高い耐衝撃性

折り曲げるだけで組み立てられる独自設計  
(※KMTY-G04を除く)

開口部有りや、サイドパーツ用、簡易用など多種  
多様なラインナップ

## CHECK

### アルコール清掃可能

アルコール清掃によるクラックなどの心配がありません。  
汚れは印象に影響しますので、清掃可能は大きなメリットです。

## CHECK

### 簡単組み立て

パネルを組み合わせて作る飛沫防止シールドではなく、折り曲げる事で自立させます。

G-PET だからできる方法です。  
※型番 KMTY-G04 のみ、組み合わせタイプ

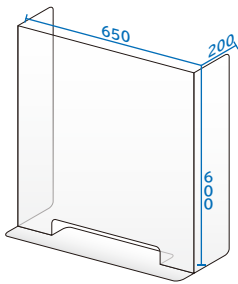

型番: KMTY-G01  
品番: 31094  
卸値: オープン価格  
※送料別途  
卸値: 10枚セット  
オープン価格(税別)  
※送料込み  
サイズ: 約 W650xH600x  
D200mm  
(板厚2mm)

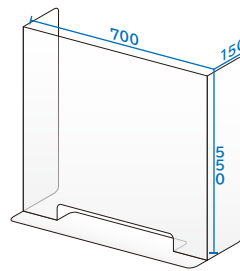

型番: KMTY-G02  
品番: 31095  
卸値: オープン価格  
※送料別途  
卸値: 10枚セット  
オープン価格(税別)  
※送料込み  
サイズ: 約 W700xH550x  
D150mm  
(板厚2mm)

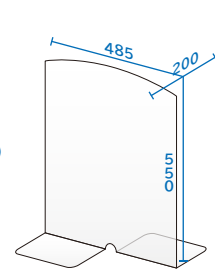

型番: KMTY-G03  
品番: 31096  
卸値: オープン価格  
※送料別途  
卸値: 10枚セット  
オープン価格(税別)  
※送料込み  
サイズ: 約 W485xH550x  
D200mm  
(板厚3mm)

軽量で扱い易い

高い透明性

割れにくい耐衝撃性

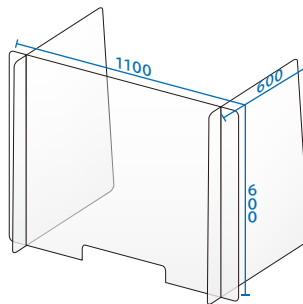

型番: KMTY-G04  
品番: 31097  
卸値: オープン価格  
※送料別途  
卸値: 3枚セット  
オープン価格(税別)  
※送料込み  
サイズ: 約 W1100xH600x  
D600mm  
(板厚3mm)

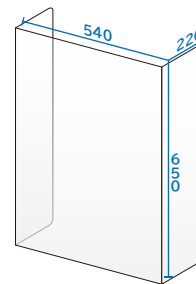

型番: KMTY-G05  
品番: 31098  
卸値: オープン価格  
※送料別途  
卸値: 10枚セット  
オープン価格(税別)  
※送料込み  
サイズ: 約 W540xH600x  
xD220mm  
(板厚2mm)

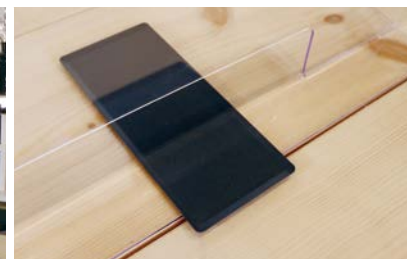
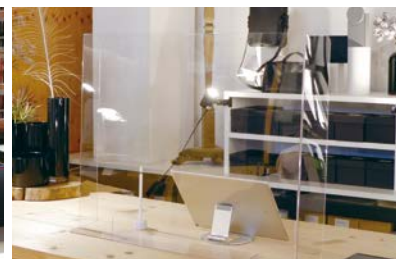

## G-PET 飛沫防止シールド

(オープン価格)

発注単位: 全て1枚~(複数枚セットで送料元払い) 入り数: 全て1入 材質: G-PET 生産国: 日本  
送料について

(KMTY-G01、02、03、05は5枚まで結束して1個口) (KMTY-G04は2枚まで結束して1個口)

※結束して1個口は、同品番同士のみ対応可能です。